

凡例
 : 今回工事範囲

- ※EXP. Jは第1工区とする。
- ※屋外機置場の基礎及び目かくしフェンスはそれぞれ第1工区～第3工区を含む。
- ※バックネットは第1工区を含む。但し、バックネット支柱及び支柱の根巻きRCは第2、3工区を含む。
- ※フィールド工事は別途工事とする。
- ※大型映像装置工事は別途工事とする。
- ※屋外スロープは別途工事とする。
- ※フィールド内の第1樹以降はフィールド工事とする。(建物からの雨水管は蹴出しまで)

一級建築士 第286776号 渡邊 和幸	一級建築士 第298249号 土生 達哉	一級建築士 第386121号 山本 匡希	一級建築士 第000000号 梅垣 大雅	一級建築士 第313839号 池田 葵	一級建築士 第313839号 高原 正行	法適合確認欄 設計一級建築士 第6211号 浅山 明	検証者 外山 博文	設計番号 17992	特記	徳島県県土整備部営繕課	●工事名 徳島県鳴門総合運動公園野球場改築工事のうち建築工事(4) ●図面名 工事区分図	●図面番号 A-018 ●縮尺 1/500(A1) 1/1000(A3)	AZUSA SEKKEI Architects, Engineers & Consultants 株式会社 梓設計 関西支社 <small>一級建築士事務所登録 大阪(7)第32334号</small>	宮建築設計 MIYA Architect's Office <small>一級建築士事務所登録 徳島県知事登録第11050号</small>
----------------------------	----------------------------	----------------------------	----------------------------	---------------------------	----------------------------	-------------------------------------	--------------	---------------	----	-------------	-------------------------------------------------------	-----------------------------------------------	-----------------------------------------------------------------------------------------------------------------------	-------------------------------------------------------------------------------------

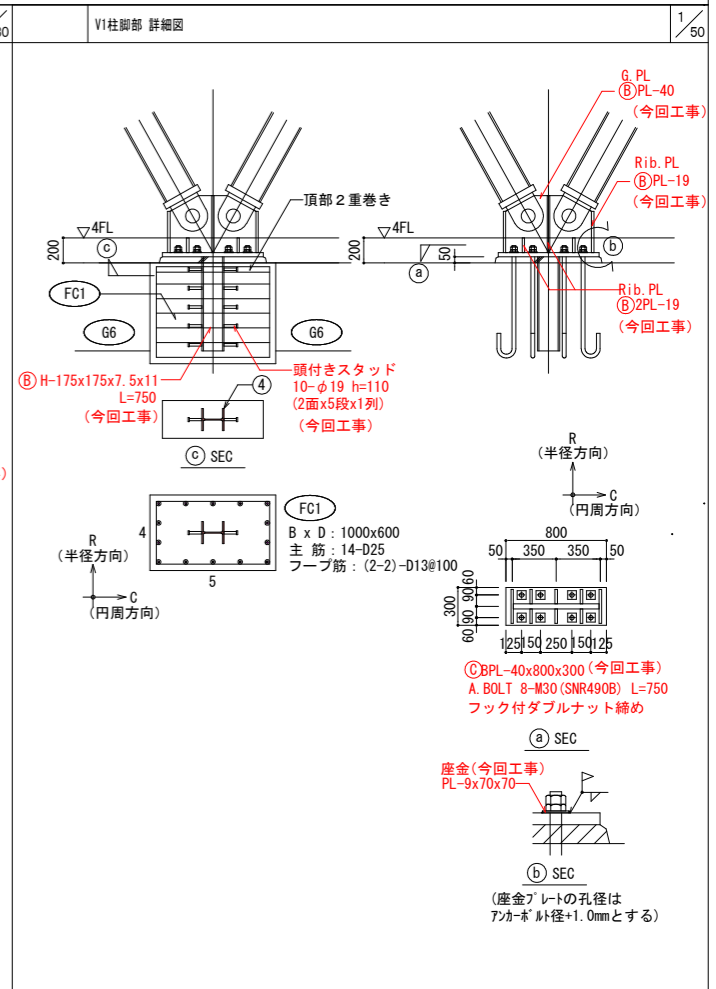
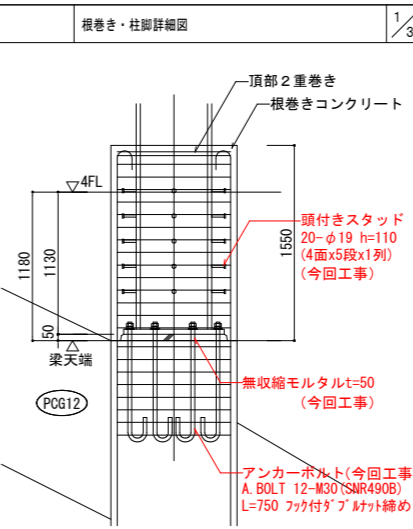
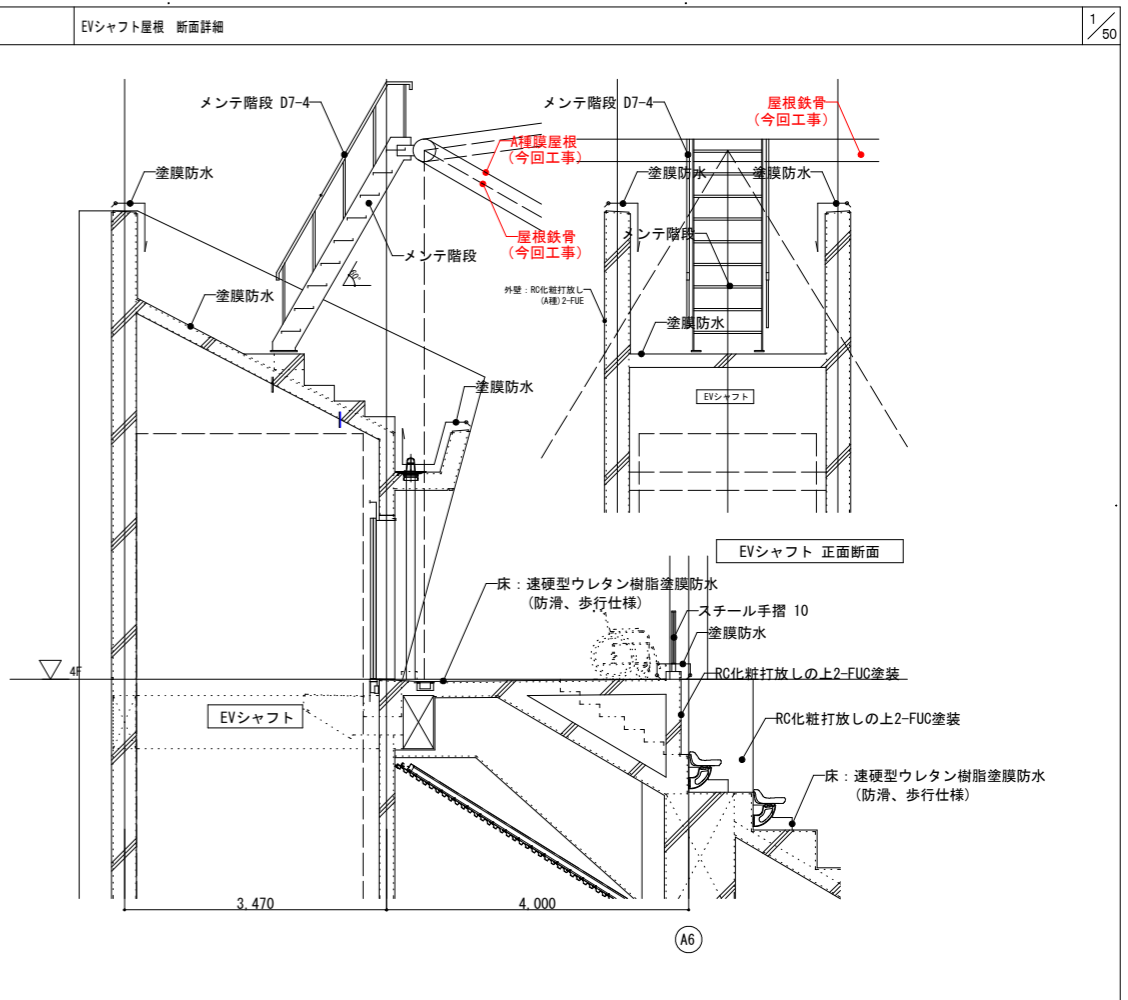
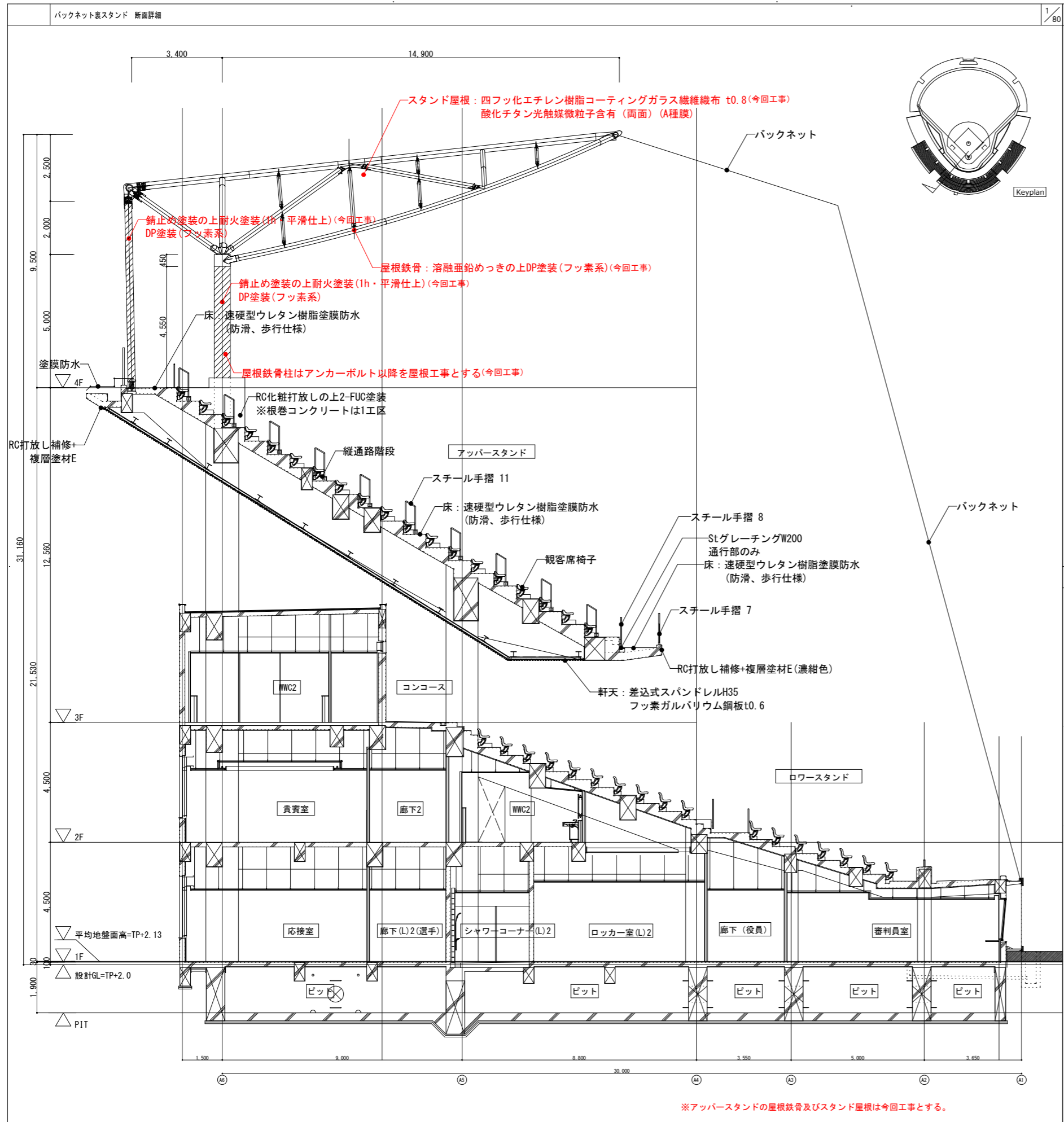

<p>設計者</p> <table border="1"> <tr> <td>一級建築士 第286776号 波邊 和幸</td> <td>一級建築士 第298249号 土生 達哉</td> <td>一級建築士 第386121号 山本 匡希</td> <td>一級建築士 第000000号 梅垣 大雅</td> <td>一級建築士 第313839号 池田 葵</td> <td>一級建築士 第313839号 高原 正行</td> </tr> </table>						一級建築士 第286776号 波邊 和幸	一級建築士 第298249号 土生 達哉	一級建築士 第386121号 山本 匡希	一級建築士 第000000号 梅垣 大雅	一級建築士 第313839号 池田 葵	一級建築士 第313839号 高原 正行	<p>法適合確認欄</p> <table border="1"> <tr> <td>第6211号 浅山 明</td> <td>第6211号 外山 博文</td> </tr> </table>		第6211号 浅山 明	第6211号 外山 博文	<p>設計番号</p> <p>17992</p>		<p>特記</p> <p>徳島県県土整備部営繕課</p>		<p>●工事名</p> <p>徳島県鳴門総合運動公園野球場改築工事のうち建築工事(4)</p>		<p>●図面番号</p> <p>A-018-2</p>		<p>●縮尺</p> <p>1/50, 80 (A1) 1/100, 160 (A3)</p>		<p>●図面名</p> <p>工事区分図</p>		<p>●AZUSA SEKKEI</p> <p>株式会社 阿蘇建設</p> <p>〒760-0001 徳島県徳島市西町三丁目3番4号</p>		<p>●MIYA ARCHITECT'S OFFICE</p> <p>株式会社 宮建築設計</p> <p>〒760-0001 徳島県徳島市西町三丁目3番4号</p>	
一級建築士 第286776号 波邊 和幸	一級建築士 第298249号 土生 達哉	一級建築士 第386121号 山本 匡希	一級建築士 第000000号 梅垣 大雅	一級建築士 第313839号 池田 葵	一級建築士 第313839号 高原 正行																										
第6211号 浅山 明	第6211号 外山 博文																														

※アッパースタンドの屋根鉄骨及びスタンド屋根は今回工事とする。

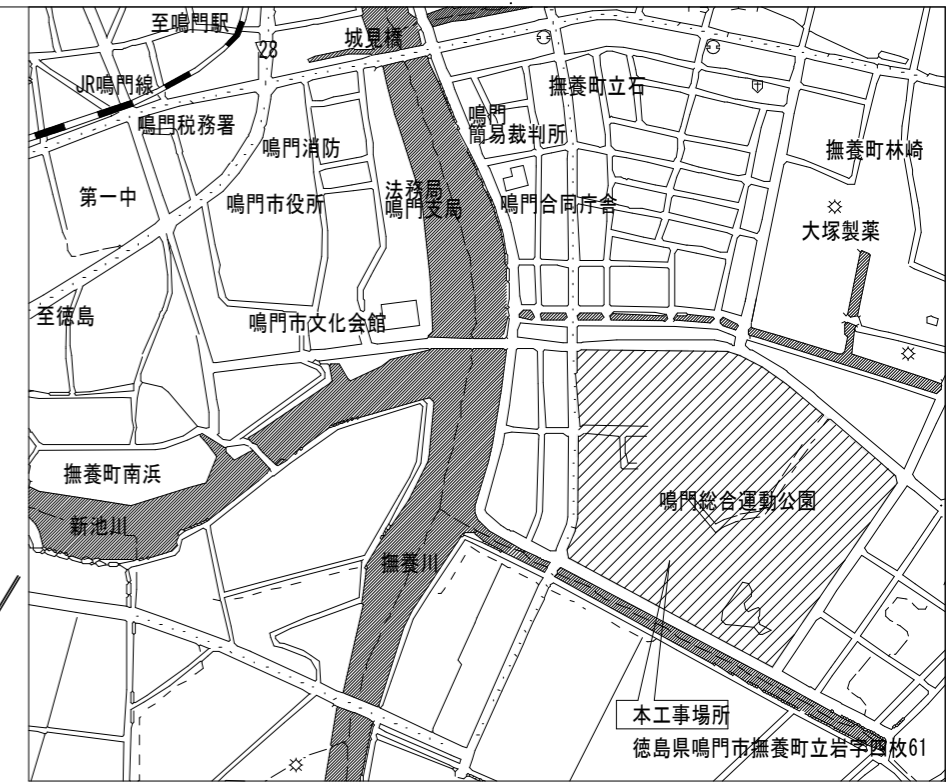
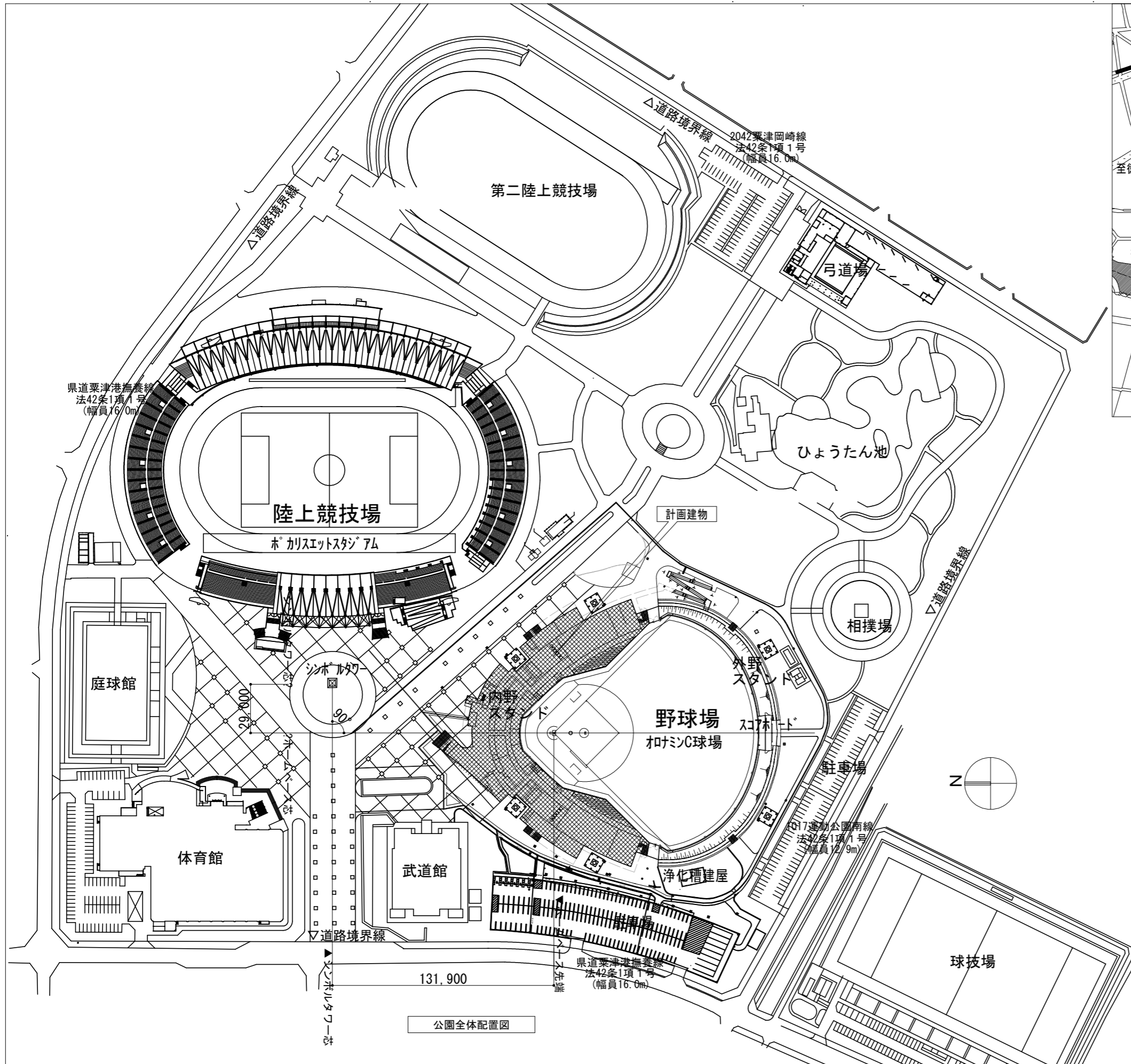

付近見取図 S=1/NTS

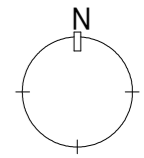

公園全体配置図

設計者	法適合確認欄	検証者	設計番号	特記	工事名	図面番号
一級建築士 第286776号 渡邊 和幸 一級建築士 第298249号 土生 達哉 一級建築士 第386121号 山本 匡希 一級建築士 第000000号 梅垣 大雅 一級建築士 第313839号 池田 葵 一級建築士 第313839号 高原 正行	設計者一級建築士 第6211号 浅山 明 法適合確認欄 第6211号 浅山 明	外山 博文	17992	徳島県県土整備部営繕課	徳島県鳴門総合運動公園野球場改築工事のうち建築工事(4) ●図面名 公園全体配置図	A-019 ●縮尺 1/1200(A1) 1/2400(A3)



 株式会社 梓設計 関西支社
 一級建築士事務所登録 大阪(7)第3234号
 一級建築士事務所登録 徳島県知事登録第11050号

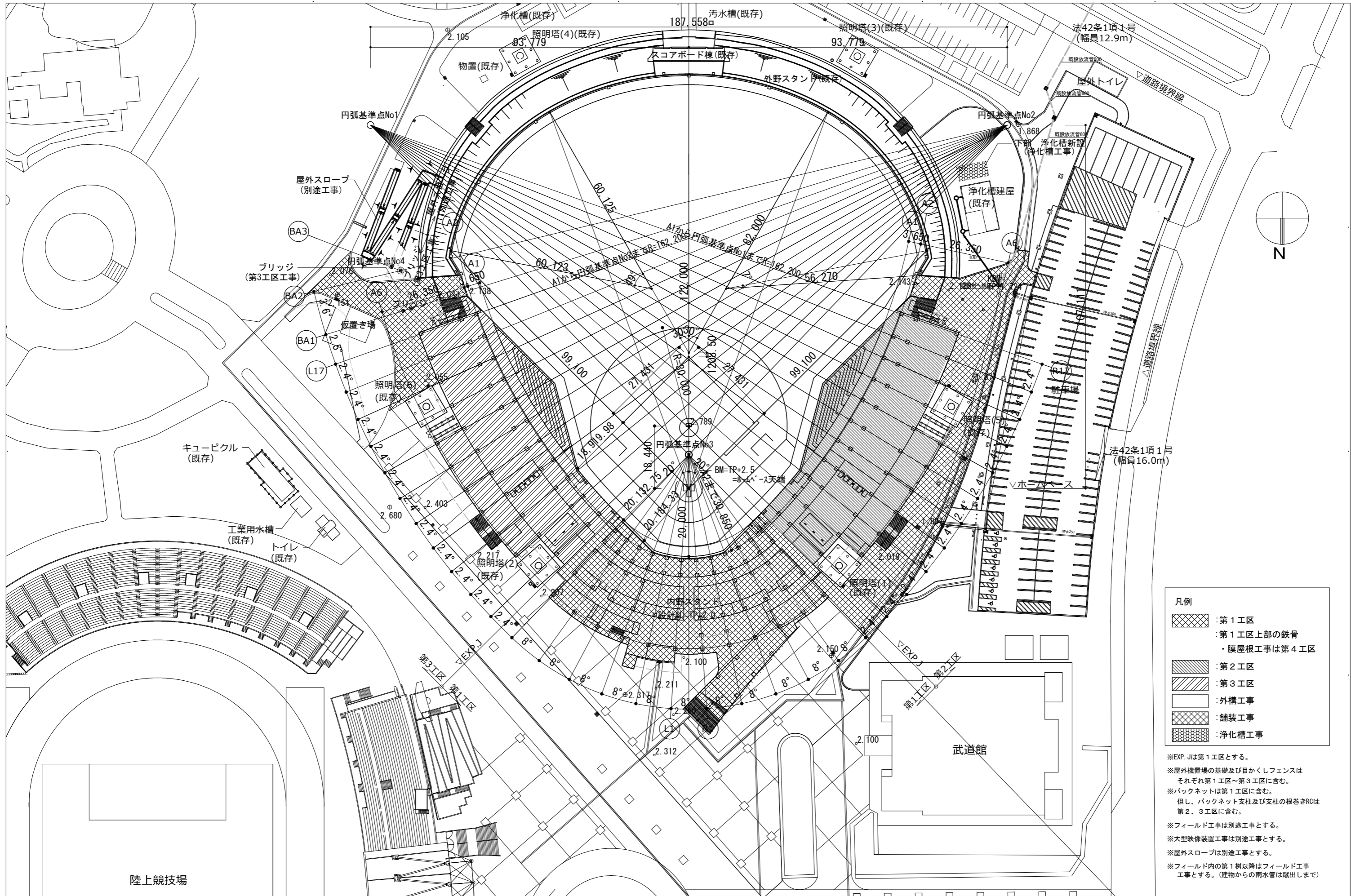

- 凡例
- : 第1工区
 - : 第1工区上部の鉄骨
・膜屋根工事は第4工区
 - : 第2工区
 - : 第3工区
 - : 外構工事
 - : 舗装工事
 - : 浄化槽工事

※EXP. Jは第1工区とする。
 ※屋外機置場の基礎及び目かくしフェンスはそれぞれ第1工区～第3工区を含む。
 ※バックネットは第1工区を含む。
 但し、バックネット支柱及び支柱の根巻きRCは第2、3工区を含む。
 ※フィールド工事は別途工事とする。
 ※大型映像装置工事は別途工事とする。
 ※屋外スロープは別途工事とする。
 ※フィールド内の第1樹以降はフィールド工事とする。(建物からの雨水管は蹴出しまで)

設計者	法適合確認	検査者	設計番号	特記
一級建築士 第286776号 渡邊 和幸 一級建築士 第298249号 土生 達哉 一級建築士 第386121号 山本 匡希 一級建築士 第000000号 梅垣 大雅 一級建築士 第313839号 池田 葵 一級建築士 第313839号 高原 正行	設計者 一級建築士 第6211号 浅山 明 法適合確認 一級建築士 第6211号 浅山 明	検査者 一級建築士 第6211号 外山 博文	17992	

徳島県県土整備部営繕課	●工事名 徳島県鳴門総合運動公園野球場改築工事のうち建築工事(4)	●図面番号 A-020
	●図面名 配置図	●縮尺 1/500(A1) 1/1000(A3)

AZUSA SEKKEI
Architects, Engineers & Consultants
株式会社 梓設計 関西支社
一級建築士事務所登録 大阪 (7) 第3234号

宮建築設計
MIYA Architect's Office
一級建築士事務所登録 徳島県 第11050号

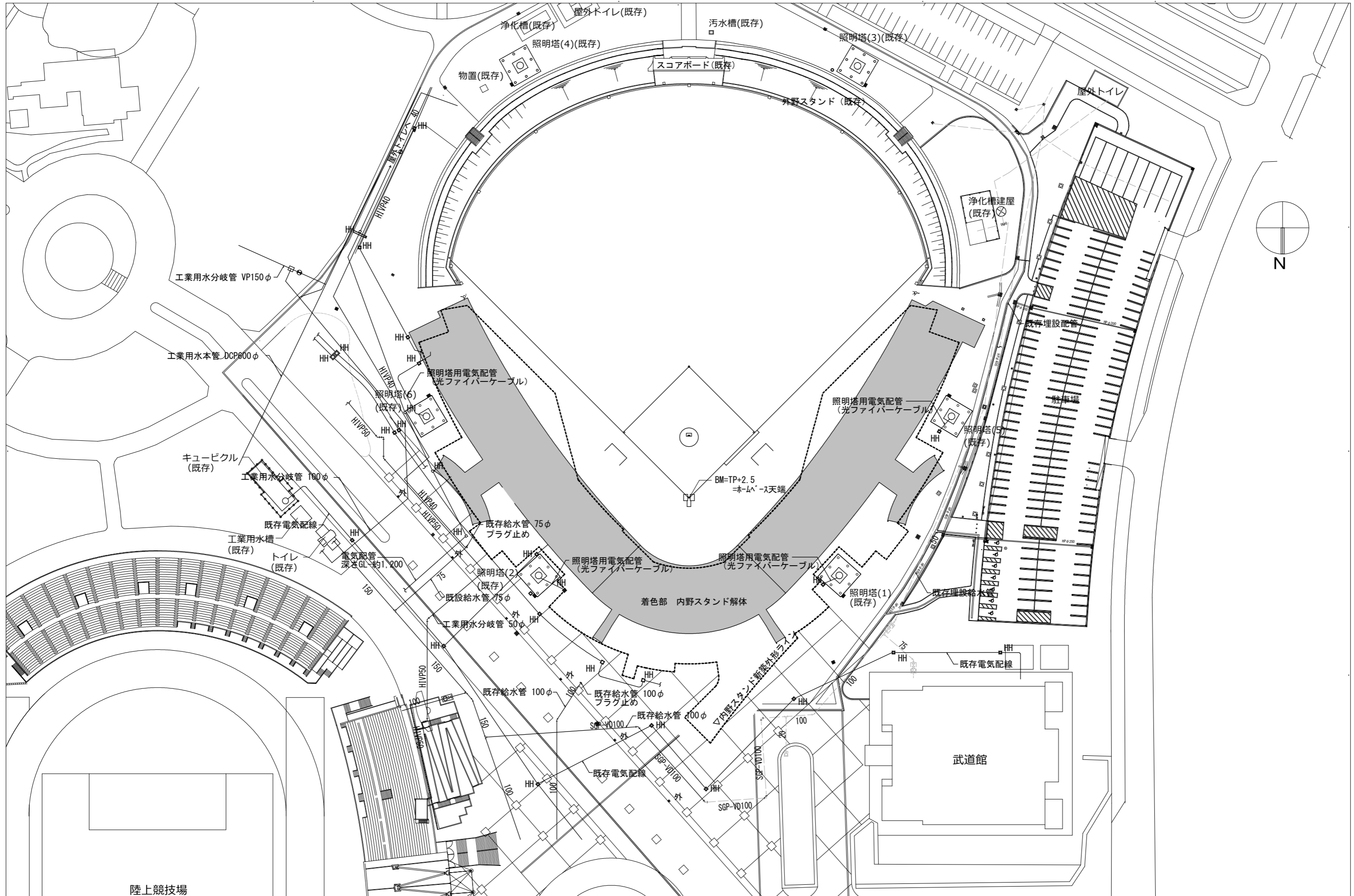

<table border="1"> <tr> <td>一級建築士 第286776号 渡邊 和幸</td> <td>一級建築士 第298249号 土生 達哉</td> <td>一級建築士 第386121号 山本 匡希</td> <td>一級建築士 第000000号 梅垣 大雅</td> <td>一級建築士 第313839号 池田 葵</td> <td>一級建築士 第313839号 高原 正行</td> </tr> </table>					一級建築士 第286776号 渡邊 和幸	一級建築士 第298249号 土生 達哉	一級建築士 第386121号 山本 匡希	一級建築士 第000000号 梅垣 大雅	一級建築士 第313839号 池田 葵	一級建築士 第313839号 高原 正行	法適合確認欄 設計者 第6211号 浅山 明	検査者 外山 博文	設計番号 17992	特記 徳島県県土整備部営繕課	●工事名 徳島県鳴門総合運動公園野球場改築工事のうち建築工事(4) ●図面名 支障物件図	●図面番号 A-022 ●縮尺 1/500(A1) 1/1000(A3)	AZUSA SEKKEI Architects, Engineers & Consultants 株式会社 梓設計 関西支社 一級建築士事務所登録 大阪(7)第3234号	株式会社 宮建築設計 MIYA Architect's Office 一級建築士事務所登録 徳島県知事登録第11050号
一級建築士 第286776号 渡邊 和幸	一級建築士 第298249号 土生 達哉	一級建築士 第386121号 山本 匡希	一級建築士 第000000号 梅垣 大雅	一級建築士 第313839号 池田 葵	一級建築士 第313839号 高原 正行													

室名	床高		床		幅木		壁		天井		廻縁	天井高	備考
	SL	FL	下地	仕上	下地	仕上	下地	仕上	下地	仕上			
バックネット裏スタンド 1階													
風除室	-50	±0	C	VT(2) t3.0	C	—	C	厚膜樹脂塗装	S	ケイカル板 16.0EP、一部木パネル GB(R) t12.5+DR(1)19	塩ビ	3.000	防護欄、点字シート
エントランスホール	-50	±0	C	VT(2) t3.0	C	—	C	厚膜樹脂塗装	S	GB(R) t12.5+DR(1)19	塩ビ	3.000~7.200	展示コーナー、間接照明、点字板、 木格子ルーバー(壁60×25φ150)
EVホール	-50	±0	C	VT(2) t3.0	C	—	C	厚膜樹脂塗装	S	GB(R) t12.5+DR(1)19	塩ビ	3.000	点字シート
廊下(役員)	-10	±0	C/S	ゴム床タイル t9.0	C/S	ビニル巾木H60	C/S	RC打放し素地orGB(R)t12.5(GL工法) orLGS+GB(R)t12.5の上 EP	S	GB(R) t12.5+DR(1)19一部 木格子ルーバー60 ×25φ150取付	塩ビ	2.700	床見切
事務室	-100	±0	C/S	CP(1)t6.5 (0A707H100)	C/S	ビニル巾木H60	C/S	RC打放し補修orGB(R)t12.5(GL工法) orLGS+GB(R)t12.5の上 クロス貼	S	GB(R) t12.5+DR(1)19	塩ビ	3.000	洗面化粧台(設備工事)
放送・記録室	-100	±0	C/S	CP(1)t6.5 (0A707H100)	C/S	ビニル巾木H60	C/S	GB(R)t12.5(GL工法)の 上化粧ガラスウールボード貼 t25(黒色)	S	GB(R) t12.5+DR(1)19+EP(濃緑色) 梁型RC打放し補修+EP(濃緑色)	塩ビ	2.350~2.600	ブライドBOX(ブライド)共、カクテ、 連絡小窓
放送ブース	-100	±0	C/S	CP(1)t6.5 (0A707H100)	C/S	ビニル巾木H60	C/S	GB(R)t12.5(GL工法)の 上化粧ガラスウールボード貼 t25(黒色)	S	GB(R) t12.5+DR(1)19+EP(濃緑色) 梁型RC打放し補修+EP(濃緑色)	塩ビ	2.350~2.600	ブライドBOX(ブライド)共、カクテ、 連絡小窓
本部役員室1	-10	±0	C/S	VT(1) t3.0	C/S	ビニル巾木H60	C/S	RC打放し補修orGB(R)t12.5(GL工法) の上 EP(濃緑色)	S	GB(R) t12.5+DR(1)19+EP(濃緑色) 梁型RC打放し補修+EP(濃緑色)	塩ビ	2.350~2.600	ブライドBOX(ブライド)共、カクテ、 スライディングゲート
本部役員室2	-10	±0	C/S	VT(1) t3.0	C/S	ビニル巾木H60	C/S	RC打放し補修orGB(R)t12.5(GL工法) の上 EP(濃緑色)	S	GB(R) t12.5+DR(1)19+EP(濃緑色) 梁型RC打放し補修+EP(濃緑色)	塩ビ	2.350~2.600	ブライドBOX(ブライド)共、カクテ、 スライディングゲート
審判員室	-10	±0	C/S	VT(1) t3.0	C/S	ビニル巾木H60	C/S	RC打放し補修orGB(R)t12.5(GL工法) の上 EP(濃緑色)	S	GB(R) t12.5+DR(1)19+EP(濃緑色) 梁型RC打放し補修+EP(濃緑色)	塩ビ	2.350~2.600	ブライドBOX(ブライド)共、カクテ、 連絡小窓
記者室	-10	±0	C/S	VT(1) t3.0	C/S	ビニル巾木H60	C/S	RC打放し補修orGB(R)t12.5(GL工法) の上 EP(濃緑色)	S	GB(R) t12.5+DR(1)19+EP(濃緑色) 梁型RC打放し補修+EP(濃緑色)	塩ビ	2.350~2.600	ブライドBOX(ブライド)共、カクテ、 連絡小窓
未賓室	-10	±0	C/S	VT(1) t3.0	C/S	ビニル巾木H60	C/S	RC打放し補修orGB(R)t12.5(GL工法) の上 EP(濃緑色)	S	GB(R) t12.5+DR(1)19+EP(濃緑色) 梁型RC打放し補修+EP(濃緑色)	塩ビ	2.350~2.600	ブライドBOX(ブライド)共、カクテ、 スライディングゲート
キーパー室	-10	±0	C	ゴム床タイル t9.0	C	ビニル巾木H60	C	RC打放し補修orGB(R)t12.5(GL工法) の上 EP(濃緑色)	S	GB(R) t12.5+DR(1)19+EP(濃緑色) 梁型RC打放し補修+EP(濃緑色)	塩ビ	2.350~2.600	設備ブライドBOX(ブライド)共、 ステンレス製洗台(設備工事)、地直し、 スロープ、防球フェンス
控室	-10	±0	C/S	VS(2) t2.0	C/S	ビニル巾木H60	C/S	RC打放し補修orGB(R)t12.5(GL工法) orLGS+GB(R)t12.5の上 クロス貼	S	GB(R) t12.5+DR(1)19	塩ビ	2.700	スライディングゲート
多目的室1	-10	±0	C/S	VS(2) t2.0	C/S	ビニル巾木H60	C/S	RC打放し補修orGB(R)t12.5(GL工法) orLGS+GB(R)t12.5の上 クロス貼	S	GB(R) t12.5+DR(1)19	塩ビ	3.000	スライディングゲート、洗面化粧台(設備工事)
多目的室2	-10	±0	C/S	VS(2) t2.0	C/S	ビニル巾木H60	C/S	RC打放し補修orGB(R)t12.5(GL工法) orLGS+GB(R)t12.5の上 クロス貼	S	GB(R) t12.5+DR(1)19	塩ビ	3.000	スライディングゲート、洗面化粧台(設備工事)
ロッカー室(R)1	-10	±0	C/S	ゴム床タイル t9.0	C/S	ビニル巾木H60	C/S	RC打放し補修orGB(R)t12.5(GL工法) orLGS+GB(R)t12.5の上 EP	S	GB(R) t12.5+DR(1)19	塩ビ	3.000	スライディングゲート、床-700mm× 25台(別途工事)、カーペット
ロッカー室(R)2	-10	±0	C/S	ゴム床タイル t9.0	C/S	ビニル巾木H60	C/S	RC打放し補修orGB(R)t12.5(GL工法) orLGS+GB(R)t12.5の上 EP	S	GB(R) t12.5+DR(1)19	塩ビ	3.000	スライディングゲート、床-700mm× 25台(別途工事)、カーペット
ロッカー室(L)1	-10	±0	C/S	ゴム床タイル t9.0	C/S	ビニル巾木H60	C/S	RC打放し補修orGB(R)t12.5(GL工法) orLGS+GB(R)t12.5の上 EP	S	GB(R) t12.5+DR(1)19	塩ビ	3.000	スライディングゲート、床-700mm× 25台(別途工事)、カーペット
ロッカー室(L)2	-10	±0	C/S	ゴム床タイル t9.0	C/S	ビニル巾木H60	C/S	RC打放し補修orGB(R)t12.5(GL工法) orLGS+GB(R)t12.5の上 EP	S	GB(R) t12.5+DR(1)19	塩ビ	3.000	スライディングゲート、床-700mm× 25台(別途工事)、カーペット
監督室(R)	-10	±0	C/S	VS(2) t2.0	C/S	ビニル巾木H60	C/S	RC打放し補修orGB(R)t12.5(GL工法) orLGS+GB(R)t12.5の上 クロス貼	S	GB(R) t12.5+DR(1)19	塩ビ	2.700	ブライドBOX(ブライド)共、スライディングゲート、 洗面化粧台(設備工事)
監督室(L)	-10	±0	C/S	VS(2) t2.0	C/S	ビニル巾木H60	C/S	RC打放し補修orGB(R)t12.5(GL工法) orLGS+GB(R)t12.5の上 クロス貼	S	GB(R) t12.5+DR(1)19	塩ビ	2.700	ブライドBOX(ブライド)共、スライディングゲート、 洗面化粧台(設備工事)
コーチ室(R)	-10	±0	C/S	VS(2) t2.0	C/S	ビニル巾木H60	C/S	RC打放し補修orGB(R)t12.5(GL工法) orLGS+GB(R)t12.5の上 クロス貼	S	GB(R) t12.5+DR(1)19	塩ビ	2.700	ブライドBOX(ブライド)共、スライディングゲート
コーチ室(L)	-10	±0	C/S	VS(2) t2.0	C/S	ビニル巾木H60	C/S	RC打放し補修orGB(R)t12.5(GL工法) orLGS+GB(R)t12.5の上 クロス貼	S	GB(R) t12.5+DR(1)19	塩ビ	2.700	ブライドBOX(ブライド)共、スライディングゲート
MWC	-10	±0	C	VS(3) t2.0	C/S	ビニル巾木H60	C/S	化粧ケイカル板t6.0 (GB(S)t12.5GL工法or LGS+GB(S)t12.5)	S	GB(R) t12.5+DR(1)19	塩ビ	2.600	洗面台、トイレ、各種手摺、鏡、 面台、変見鏡、隔板、ペビ-7、 ペビ-7
MWC	-10	±0	C	VS(3) t2.0	C/S	ビニル巾木H60	C/S	化粧ケイカル板t6.0 (GB(S)t12.5GL工法or LGS+GB(S)t12.5)	S	GB(R) t12.5+DR(1)19	塩ビ	2.600	洗面台、トイレ、各種手摺、鏡、 面台、変見鏡、隔板、ペビ-7、 ペビ-7
MWC	-10	±0	C	VS(3) t2.0	C/S	ビニル巾木H60	C/S	化粧ケイカル板t6.0 (GB(S)t12.5GL工法or LGS+GB(S)t12.5)	S	GB(R) t12.5+DR(1)19	塩ビ	2.600	洗面台、トイレ、各種手摺、鏡、 面台、変見鏡、隔板、ペビ-7、 ペビ-7
通路	-10	±0	C	VT(1) t3.0	C/S	ビニル巾木H60	C/S	EP	S	GB(R) t12.5+DR(1)19	塩ビ	2.600	収容手摺、点字シート
EVホール	-10	±0	C	VT(1) t3.0	C	ビニル巾木H60	C	EP	S	GB(R) t12.5+DR(1)19	塩ビ	2.700	収容手摺、点字シート
備蓄倉庫	-10	±0	C	エポキシ樹脂系塗床	C/S	床材立上H=100	C/S	RC打放し素地GB(R)t12.5素地	C	RC打放し素地	—	直天	
廊下1	-10	±0	C	VT(1) t3.0	C	ビニル巾木H60	C	EP	S	GB(R) t12.5+DR(1)19	塩ビ	2.700	収容手摺
廊下2	-10	±0	C	VT(1) t3.0	C	ビニル巾木H60	C	EP	S	GB(R) t12.5+DR(1)19	塩ビ	2.700	収容手摺、点字シート
バックネット裏スタンド 2階													
貴賓室	-20	±0	C	CP(2) t9.5	C/S	不燃木縁付巾木H60	C/S	GB(R)t12.5(GL工法)の上 鏡本縁付不燃板t6(HI.200まで) クロス貼	S	GB(R) t12.5+DR(1)19	塩ビ	2.700~3.000	ブライドBOX(ブライド)共、折り上げ天井
湯沸室1	-10	±0	C	VS(1) t2.0	C/S	ビニル巾木H60	C/S	化粧ケイカル板t6.0 (GB(S)t12.5GL工法or LGS+GB(S)t12.5)	S	GB(R) t12.5+DR(1)19	塩ビ	2.600	キッチンセットL1.500(IHコンロ)
湯沸室2	-10	±0	C	VS(1) t2.0	C/S	ビニル巾木H60	C/S	化粧ケイカル板t6.0 (GB(S)t12.5GL工法or LGS+GB(S)t12.5)	S	GB(R) t12.5+DR(1)19	塩ビ	2.600	キッチンセットL1.500(IHコンロ)
MWC	-10	±0	C	VS(3) t2.0	C/S	ビニル巾木H60	C/S	化粧ケイカル板t6.0 (GB(S)t12.5GL工法or LGS+GB(S)t12.5)	S	GB(R) t12.5+DR(1)19	塩ビ	2.600	洗面器(設備工事)、各種手摺、化粧鏡 面台
控室1	-10	±0	C	VS(2) t2.0	C/S	ビニル巾木H60	C/S	RC打放し補修orGB(R)t12.5(GL工法) orLGS+GB(R)t12.5の上クロス貼	S	GB(R) t12.5+DR(1)19	塩ビ	2.700	ブライドBOX(ブライド)共
控室2	-10	±0	C	VS(2) t2.0	C/S	ビニル巾木H60	C/S	RC打放し補修orGB(R)t12.5(GL工法) orLGS+GB(R)t12.5の上クロス貼	S	GB(R) t12.5+DR(1)19	塩ビ	2.700	ブライドBOX(ブライド)共
控室3	-10	±0	C	VS(2) t2.0	C/S	ビニル巾木H60	C/S	RC打放し補修orGB(R)t12.5(GL工法) orLGS+GB(R)t12.5の上クロス貼	S	GB(R) t12.5+DR(1)19	塩ビ	2.700	ブライドBOX(ブライド)共
MWC1	-10	±0	C	VS(3) t2.0	C/S	ビニル巾木H60	C/S	化粧ケイカル板t6.0 (GB(S)t12.5GL工法or LGS+GB(S)t12.5)	S	GB(R) t12.5+DR(1)19	塩ビ	2.600	洗面台、トイレ、各種手摺、鏡、 面台、変見鏡、隔板、ペビ-7、 ペビ-7
MWC1	-10	±0	C	VS(3) t2.0	C/S	ビニル巾木H60	C/S	化粧ケイカル板t6.0 (GB(S)t12.5GL工法or LGS+GB(S)t12.5)	S	GB(R) t12.5+DR(1)19	塩ビ	2.600	洗面台、トイレ、各種手摺、鏡、 面台、変見鏡、隔板、ペビ-7、 ペビ-7
MWC2	-10	±0	C	VS(3) t2.0	C/S	ビニル巾木H60	C/S	化粧ケイカル板t6.0 (GB(S)t12.5GL工法or LGS+GB(S)t12.5)	S	GB(R) t12.5+DR(1)19	塩ビ	2.600	洗面台、トイレ、各種手摺、鏡、 面台、変見鏡、隔板、ペビ-7、 ペビ-7
MWC2	-10	±0	C	VS(3) t2.0	C/S	ビニル巾木H60	C/S	化粧ケイカル板t6.0 (GB(S)t12.5GL工法or LGS+GB(S)t12.5)	S	GB(R) t12.5+DR(1)19	塩ビ	2.600	洗面台、トイレ、各種手摺、鏡、 面台、変見鏡、隔板、ペビ-7、 ペビ-7
通路	-10	±0	C	VT(1) t3.0	C/S	ビニル巾木H60	C/S	EP	S	GB(R) t12.5+DR(1)19	塩ビ	2.600	収容手摺、点字シート
EVホール	-10	±0	C	VT(1) t3.0	C	ビニル巾木H60	C	EP	S	GB(R) t12.5+DR(1)19	塩ビ	2.700	収容手摺、点字シート
備蓄倉庫	-10	±0	C	エポキシ樹脂系塗床	C/S	床材立上H=100	C/S	RC打放し素地GB(R)t12.5素地	C	RC打放し素地	—	直天	
廊下1	-10	±0	C	VT(1) t3.0	C	ビニル巾木H60	C	EP	S	GB(R) t12.5+DR(1)19	塩ビ	2.700	収容手摺
廊下2	-10	±0	C	VT(1) t3.0	C	ビニル巾木H60	C	EP	S	GB(R) t12.5+DR(1)19	塩ビ	2.700	収容手摺、点字シート
バックネット裏スタンド 3階													
放送ブース1	-10	±0	C	VT(1) t3.0	S	ビニル巾木H60	S	LGS+GB(R)t12.5の上 化粧貼t25(黒色)	S	GB(R) t12.5+DR(1)19+EP(濃緑色)	塩ビ	2.600	ブライドBOX(ブライド)共、配線ケーブル
放送ブース2	-10	±0	C	VT(1) t3.0	S	ビニル巾木H60	S	LGS+GB(R)t12.5の上 化粧貼t25(黒色)	S	GB(R) t12.5+DR(1)19+EP(濃緑色)	塩ビ	2.600	ブライドBOX(ブライド)共、配線ケーブル
放送ブース3	-10	±0	C	VT(1) t3.0	S	ビニル巾木H60	S	LGS+GB(R)t12.5の上 化粧貼t25(黒色)	S	GB(R) t12.5+DR(1)19+EP(濃緑色)	塩ビ	2.600	ブライドBOX(ブライド)共、配線ケーブル
VIPルーム	-10	±0	C	VT(1) t3.0	S	ビニル巾木H60	S	LGS+GB(R)t12.5の上クロス貼	S	GB(R) t12.5+DR(1)19+EP(濃緑色)	塩ビ	2.600	ブライドBOX(ブライド)共、配線ケーブル
MWC	-120	±0	C	50角磁器質タイル貼 (C+M+ポリマーセメント系 塗膜防水)	C	磁器質タイル貼H300	C/S	化粧ケイカル板t6.0 (GB(S)t12.5GL工法or LGS+GB(S)t12.5)	S	GB(R) t12.5+DR(1)19	塩ビ	2.600	洗面台、トイレ、手摺、鏡、面台 汚垂石、変見鏡、隔板
MWC	-120	±0	C	50角磁器質タイル貼 (C+M+ポリマーセメント系 塗膜防水)	C	磁器質タイル貼H300	C/S	化粧ケイカル板t6.0 (GB(S)t12.5GL工法or LGS+GB(S)t12.5)	S	GB(R) t12.5+DR(1)19	塩ビ	2.600	洗面台、トイレ、手摺、鏡、面台 汚垂石、変見鏡、隔板
HCWC1	-120	±0	C	50角磁器質タイル貼 (C+M+ポリマーセメント系 塗膜防水)	C	磁器質タイル貼H300	C	化粧ケイカル板t6.0 (GB(S)t12.5 GL工法)	S	GB(R) t12.5+DR(1)19	塩ビ	2.600	各種手摺、化粧鏡、面台、肘付対応、 ペビ-7、ペビ-7
HCWC2	-120	±0	C	50角磁器質タイル貼 (C+M+ポリマーセメント系 塗膜防水)	C	磁器質タイル貼H300	C	化粧ケイカル板t6.0 (GB(S)t12.5 GL工法)	S	GB(R) t12.5+DR(1)19	塩ビ	2.600	各種手摺、化粧鏡、面台、肘付対応、 ペビ-7、ペビ-7
ペビ-7ルーム	-10	±0	C	VS(1) t2.0	C	ビニル巾木H60	C	RC打放し補修or GB(R)t12.5(GL工法)の上 クロス貼	S	GB(R) t12.5+DR(1)19	塩ビ	2.600	調乳器、ブース、ペビ-7シート
倉庫	-10	±0	C	エポキシ樹脂系塗床	C	床材立上H=100	C	RC打放し素地	C	RC打放し素地	—	直天	
EVシャフト	-1,250	-1,250	C	ケイ酸系塗膜防水	C	塗膜防水立上げ	C	RC打放し素地	C	RC打放し素地	—	直天	EV吊フック
バックネット裏スタンド 共通													
屋内階段	-10	±0	C	VT(1) t3.0	C	ビニル巾木H60鉄部SOP	C	EP、鉄部SOP	S	RC打放し素地 一部GB貼厚25	—	直天	塩ビ手摺、SUSノンスリップ、点字シート
アラーム弁室	-10	±0	C	エポキシ樹脂系塗床	C	床材立上H=100	C	RC打放し素地	C	RC打放し素地	—	直天	
EPS	-10	±0	C	防塵塗床	C	床材立上H=100	C/S	RC打放し素地GB(R)t12.5素地	C	RC打放し素地	—	直天	
PS	-10	±0	C	防塵塗床	C	床材立上H=100	C/S	RC打放し素地GB(R)t12.5素地	C	RC打放し素地	—	直天	
DS	-10	±0	C	防塵塗床	C	床材立上H=100	S	GB(R)t12.5素地	C	RC打放し素地	—	直天	
ピット	-1,900	-1,900	C	素地	C	RC打放し素地	C	RC打放し素地	C	RC打放し素地	—	直天	通水管、通気管、釜場、タラップ 人通り
汚水槽	-3400	-3400	C	防食層	C	防食層	C	防食層	C	RC打放し素地	—	直天	

室名	床高		床		幅木		壁		天井		廻縁	天井高	備考
	SL	FL	下地	仕上	下地	仕上	下地	仕上	下地	仕上			
湯沸室	-10	±0	C	VS(1) t2.0	C	ビニル巾木H60	C	RC打放し補修orGB(R)t12.5(GL工法) orLGS+GB(R)t12.5の上 EP	S	GB(R) t12.5+DR(1)19	塩ビ	2.600	キッチンセットL1.500(IHコンロ)
医務室	-10	±0	C	VS(1) t2.0	C/S	ビニル巾木H60	C/S	RC打放し補修orGB(R)t12.5(GL工法) orLGS+GB(R)t12.5の上 EP	S	GB(R) t12.5+DR(1)19	塩ビ	2.700	洗面器(設備工事)、面台、カーペット ボックス(ブライド)共
応接室	-10	±0	C	VS(2) t2.0	C/S	ビニル巾木H60	C/S	RC打放し補修or GB(R)t12.5(GL工法)の上 クロス貼	S	GB(R) t12.5+DR(1)19	塩ビ	2.700	ブライドBOX(ブライド)共、スライディングゲート
会議室	-10	±0	C	VS(2) t2.0	C/S	ビニル巾木H60	C/S	RC打放し補修orGB(R)t12.5(GL工法) orLGS+GB(R)t12.5の上 クロス貼	S	GB(R) t12.5+DR(1)19	塩ビ	3.000	スライディングゲート、 受付カウンター(壁上げ可動式)、スライディングBOX
廊下(R)2(選手)	-10	±0	C	ゴム床タイル t9.0	C	ビニル巾木H60	C	EP	S	GB(R) t12.5+DR(1)19	塩ビ	2.350~2.700	EXP.J
廊下(L)2(選手)	-10	±0	C	ゴム床タイル t9.0	C	ビニル巾木H60	C	EP	S	GB(R) t12.5+DR(1)19	塩ビ	2.350~2.700	EXP.J
倉庫1	-10	±0	C	エポキシ樹脂系塗床	C/S	床材立上H=100	C/S	RC打放し素地orGB(R)t12.5(GL工法) orLGS+GB(R)t12.5の上 EP	C	RC打放し素地	—	直天	
倉庫2	-10	±0	C	エポキシ樹脂系塗床	C/S	床材立上H							

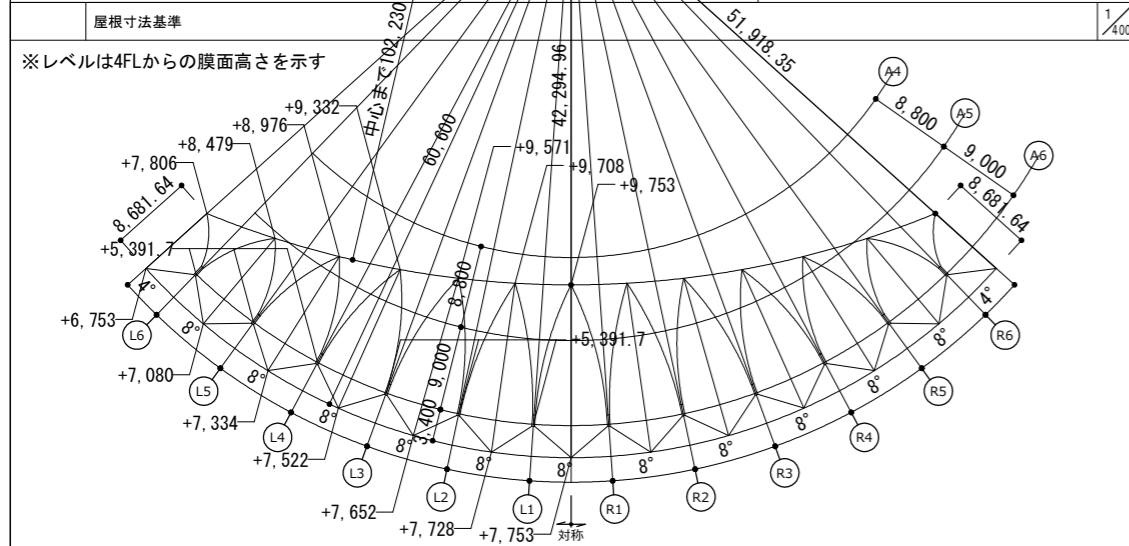
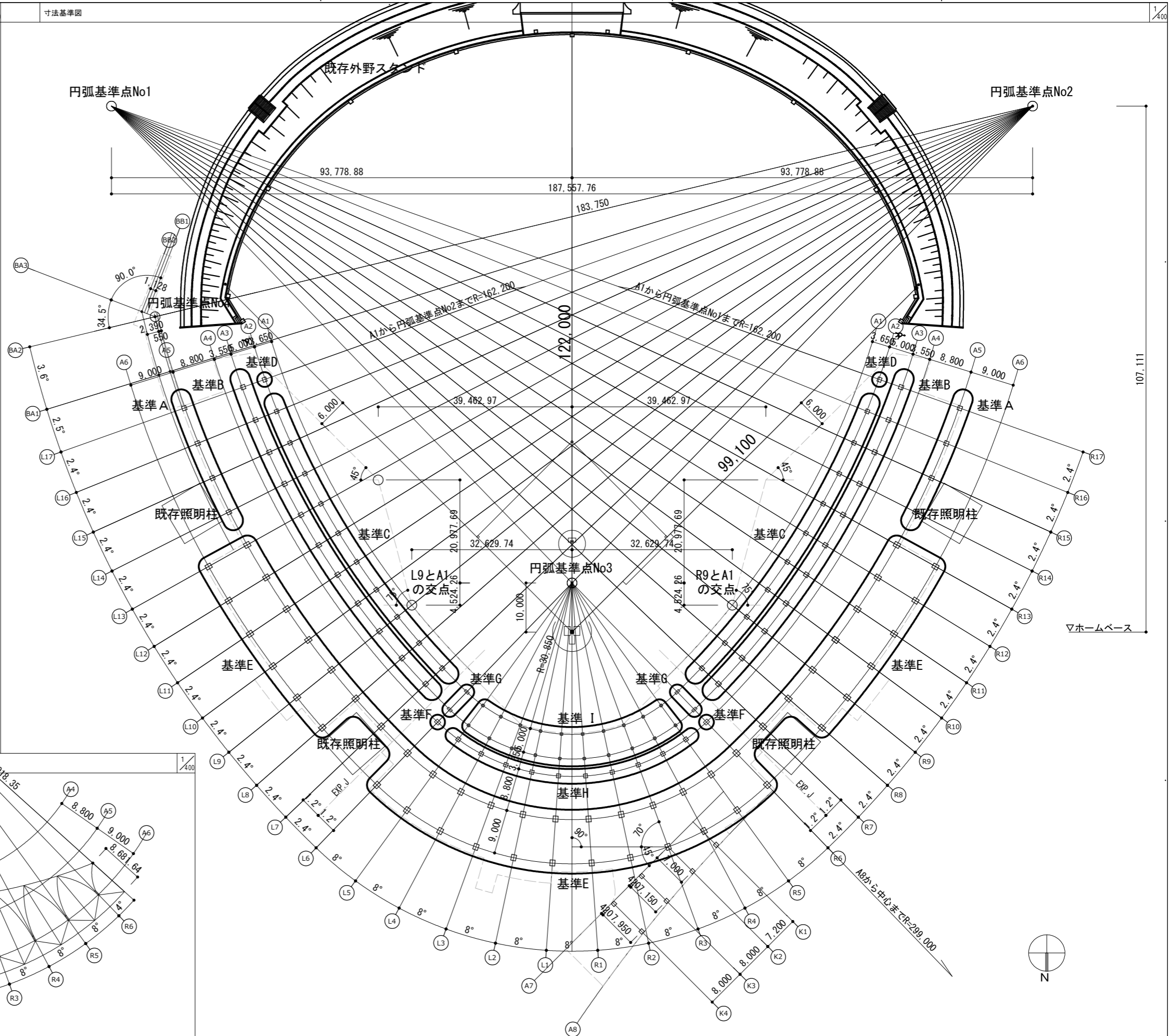
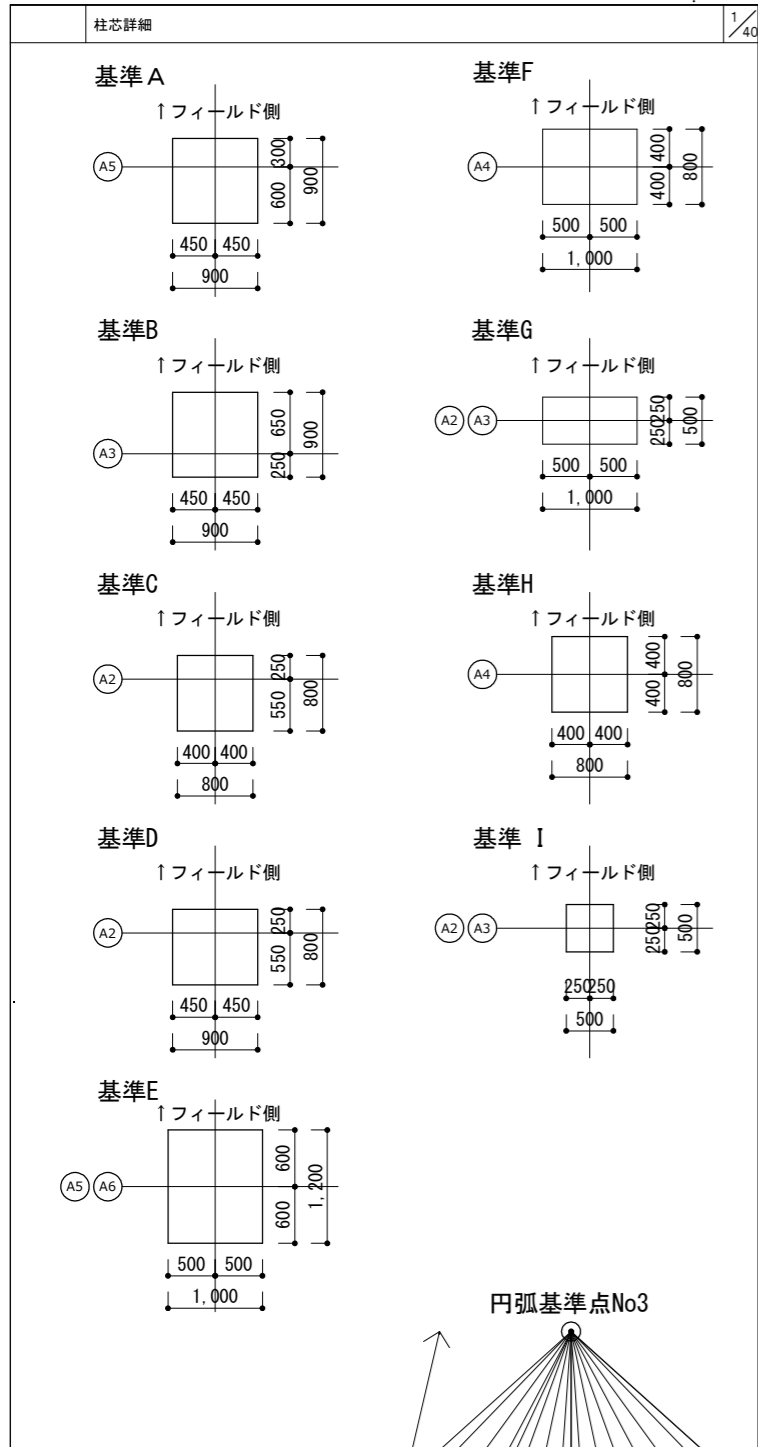

一級建築士 第286776号 渡邊 和幸	一級建築士 第298249号 土生 達哉	設計者 一級建築士 第386121号 山本 匡希	一級建築士 第000000号 梅垣 大雅	一級建築士 第313839号 池田 葵	法適合確認欄 設計者 第6211号 浅山 明	検査者 外山 博文	設計番号 17992	特記 徳島県県土整備部営繕課	●工事名 徳島県鳴門総合運動公園野球場改築工事のうち建築工事(4) ●図面名 寸法基準図	●図面番号 A-027 ●縮尺 1/400(A1) 1/800(A3)	AZUSA SEKKEI Architects, Engineers & Consultants 株式会社 阿蘇設計 関西支社 一級建築士事務所登録 大阪(7)第3234号	株式会社 宮建築設計 MIYA Architect's Office 一級建築士事務所登録 徳島県知事登録第11050号
----------------------------	----------------------------	-----------------------------------	----------------------------	---------------------------	---------------------------------	--------------	---------------	-------------------	-------------------------------------------------------	-------------------------------------------------	-------------------------------------------------------------------------------------------------	--------------------------------------------------------------------